

別紙資料

袋 類 に つ い て

○体操服入れ

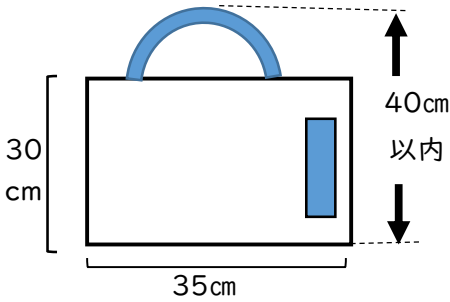

○座布団カバー

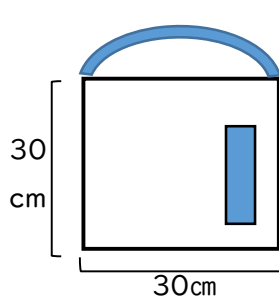

○上靴入れ

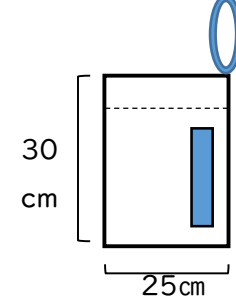

○体育館シューズ入れ

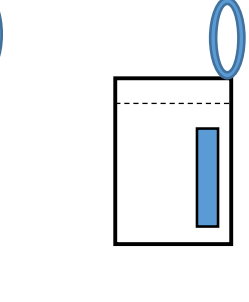

○歯ブラシ・コップ入れ

(現時点では、希望者のみ)

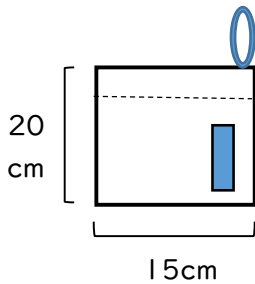

○はし袋

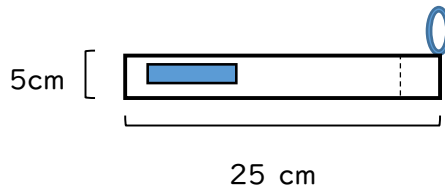

○マスク袋

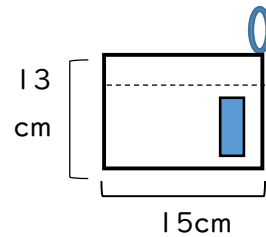

※ 常に予備のマスクをランドセルに入れておいてください。

○図書の本入れ袋

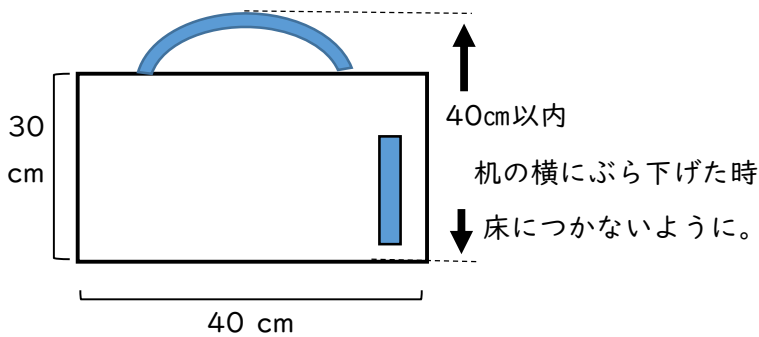

○作業着入れ袋

(※大きさは自由)

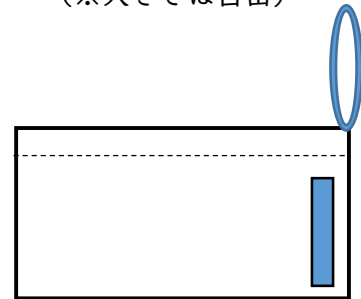

※ 使わない時は、たたんでロッカーにしましますので、かさばらない薄手の布製がよいと思います。

※ 名前をよく見えるところへつけてください。(名前が内側に書かれている場合があるので)

※名札布

